

Lango tarpinės AirLock 100/ 200 montavimo instrukcija



Pirmiausia atidarykite langą, nuvalykite dulkes ir nuriebalinkite lango bei lango rėmo paviršių, prie kurio bus klijuojama tarpinė. Atplėškite vieną Velcro juostelę ir priklijuokite ją prie lango rėmo (**A pusė**).

Niekada neklijuokite jos prie lango sandarinimo guminės tarpinės (turi būti įmanoma uždaryti langą)!

Priklijuokite Velcro juostelę (**B pusė**):

a) išorėje arba b) vidinėje lango pusėje (toje lango pusėje, kur yra rankena).

Įsitinkite, kad vis dar galite uždaryti langą. Prieš suklijuojant, patikrinkite, ar lipni juostelė negadina lango rėmų.

Pirmiausia priklijuokite plačiąją **A pusę** (užtrauktukas - užsegtas) prie atidaryto lango rėmo vidurio ir toliau klijuokite į kairę ir į dešinę pusę, arba į viršų ir į apačią.

Uždarykite langą ir įsitinkite, kad AirLock 100 / 200 nėra prispausta.

Priklijuokite siaurąją **B pusę** (užtrauktukas – užsegtas) prie lango rėmo vidurio ir toliau klijuokite į kairę ir į dešinę pusę, arba į viršų ir į apačią.



Atsargiai atidarykite langą, įstatykite gofruotą oro vamzdį pasinaudodami užtrauktuku. Užsekite užtrauktuką ją prispausdami.



Tarpinė paruošta naudojimui.

B: Visada pritvirtinkite siaurąją B pusę prie lango rėmo

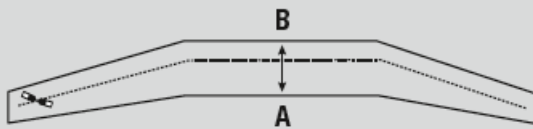

A: Visada pritvirtinkite plačiąją A pusę prie lango rėmo

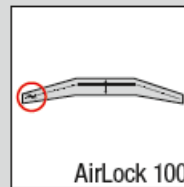

AirLock 100

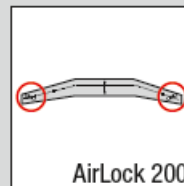

AirLock 200

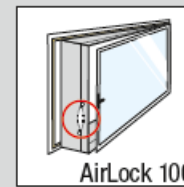
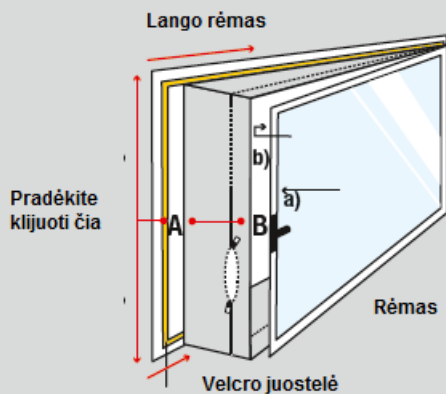

AirLock 100

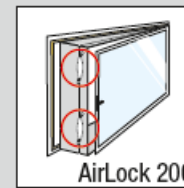

AirLock 200

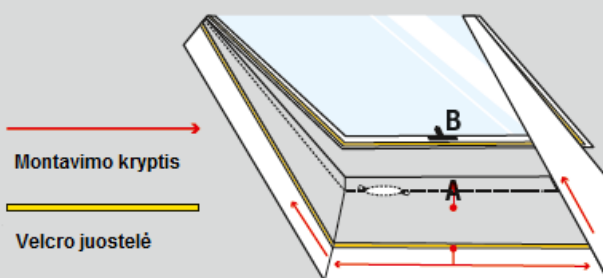

AirLock 100



AirLock 200